

取扱説明書

apexcam X80 Pro

アクションカメラ



中国製



R 210-137732



FR

Cet appareil, ses accessoires et câbles sont recyclés.



Forme de collecte sur www.qualiteelectronique.fr
Pratiquer la réparation ou le don de votre appareil !!

録画する前に、まず次の内容をお読みください：

- 安全対策
- はじめに
- 取扱説明

すべてのドキュメントを読むことをお勧めします。カメラが納品されたときに、すべての部品が同梱されていることを確認してください。



アップデートがあれば、別途通知することなく。

<https://www.apexcam.com/jp/product/x80-pro/downloads/>



ご質問がございましたら、カスタマーサービスまでお問い合わせください
アドレス: supports@apexcam.com

Live DV 経由で携帯電話に接続する

App Storeで**Live DV**を検索し、QRコードをスキャンして**Live DV**をダウンロードしてインストールします。

ここでスキャン
してください



iPhoneとMac
iOS11.0以上 & macOS11.0



Android 4x クアッドコア デ
バイスAndroid 7.0 以降

コンテンツ

安全対策.....	04	ファームウェアをアップデートする.....	25
はじめに.....	06	電池使用上のご注意事項.....	25
各部名称	06	メモリーカードについての注意事項.....	26
ボタン操作説明.....	08	水中での使用上の注意事項	26
付属品を確認する.....	10	トラブルシューティング.....	28
保証を有効にする.....	11		
バッテリーを充電する.....	11		
メモリーカード(別売り)をFAT32でフォーマットする.....	12		
バッテリー/メモリーカードをカメラに挿入する.....	13		
カメラの電源を入れる.....	13		
フォーマット:キャンセル/確認.....	13		
モニター上のアイコン一覧.....	14		
録画画面アイコン.....	14		
設定画面アイコン.....	16		
コンテンツの再生&削除.....	17		
撮影	18		
ビデオ録画	18		
写真撮影.....	19		
アクセサリ.....	20		
防水ボックス.....	20		
リモコン.....	21		
無線WLAN機能を利用する.....	22		
使用上のヒント.....	25		

安全対策

機器を使用する前に、その安全対策をよく理解してください。
欠陥のある機器を見つけた場合は、カスタマーサービスにご連絡ください：
supports@apexcam.com



警告: 以下の指示に従ってください。火災、熱、化学物質の漏れ、感電から保護します。付属のバッテリー、充電器、付属品のみを使用してください。

- 付属のバッテリー、充電器、付属品のみを使用してください。
このカメラには高精度の電子回路が組み込まれておりますので、ご自身でカメラを分解しないでください。そうでない場合、保証は無効になります。
- バッテリーをショートさせたり、分解・改造をしないでください。バッテリーを高温にさらさないでください。バッテリーを火や水にさらさないでください。バッテリーに強い物理的衝撃を与えないでください。
- 充電中にバッテリーが過熱したり、煙や灰が発生した場合は、直ちにバッテリー充電器を外し、充電を中止してください。火災や感電の原因となることがあります。
- 液漏れ、変色、変形、発煙などが発生した場合は、すぐに電池を取り出してください。漏れたバッテリー液が目、皮膚、衣服に触れないようにしてください。バッテリー液に触れると失明や皮膚障害を引き起こす可能性があります。
- デバイスは、涼しく乾燥した、ほこりのない場所に保管してください。-10~40°C以外の環境では使用しないでください。機器の変形、絶縁破壊、火災、感電の原因となることがあります。
- 4kビデオの録画中にデバイスが熱くなるのは正常です。暑い場所で使用するとさらに熱くなります。自撮り棒は非常に敏感肌の人におすすめです。

■ 子供や幼児の手の届かないところに保管してください。ベルトやケーブルは、お子様の窒息、衝撃、怪我の危険を引き起こす可能性があります。カメラの部品や付属品を飲み込むと、子供や幼児が窒息したり怪我をしたりする危険があります。

■ お子様のご使用になる場合は、大人が使用方法を十分に説明してください。お子様がこの製品を使用する場合は、監督が必要です。誤った使用をすると、感電や傷害の恐れがあります。

■ 磁石やモーターなど強い磁界を発生する機器の近くにカメラを保管しないでください。また、大型アンテナなど強い電波を発する機器の近くに保管しないでください。強い磁気によりカメラが誤動作したり、画像データが破壊される可能性があります。

■ 使用後は洗浄することをお勧めします。レンズや画面の周囲のホコリは、乾いた布で定期的に取り除いてください。

■ この製品を使用すると、一般利用規約とこのポリシーのすべての指示を読み、理解し、同意したものとみなされます。

⚠️ ご注意

- **飲み込む禁止:** この製品にはボタン電池またはコイン電池が含まれています。
- 飲み込むと**死亡**または重傷を負う可能性があります。
- 飲み込んだボタン電池またはコイン電池は、わずか**2時間**で**体内の化学熱傷**を引き起こす可能性があります。
- 新品および使用済み電池は**子供の手の届かないところ**に保管してください。
- 電池を飲み込んだり、体内に挿入した疑いがある場合は、直ちに医師の診察を受けてください



はじめに

各部名称

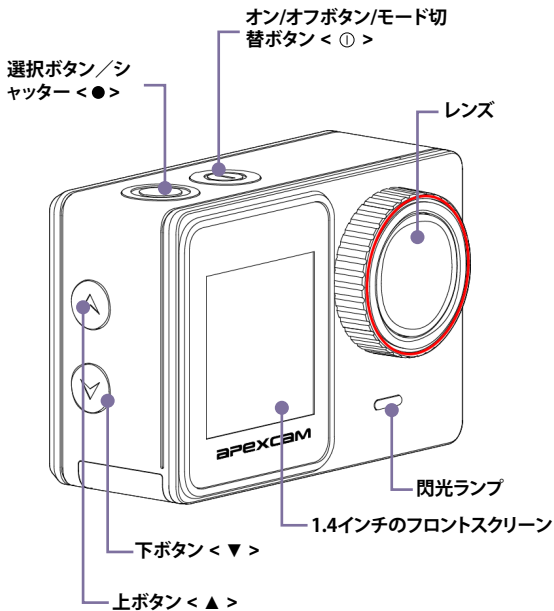

2.0インチのタッチスクリーン

カードスロット(内蔵)

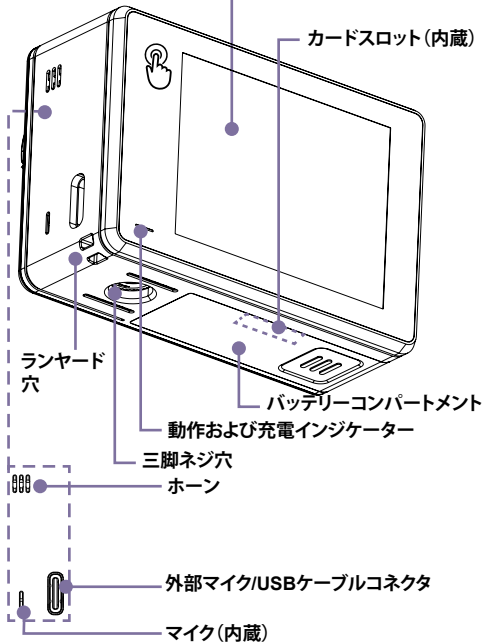

ボタン操作説明

■ 電源ボタン/モードボタン

- 1) オフの状態では、電源ボタンを短く押してカメラの電源をオンにします。
- 2) オンの状態では、電源ボタンを数秒間押し続けると、カメラの電源がオフになります。
- 3) プレビューモードでは、電源ボタンを短く押して撮影モードを切り替えます。
- 4) メイン設定メニューで、電源ボタンを短く押し、設定を循環させます。
- 5) サブ設定メニューで電源ボタンを短く押して、現在の設定を終了します。
- 6) 再生/モード選択モードでは、電源ボタンを短く押すと、すぐに前のオプションに戻ります。

■ シャッターボタン/選択ボタン

- 1) ビデオモードでは、シャッターボタンを短く押してビデオの録画を開始/停止します。
- 2) 写真モードでは、シャッターボタンを短く押して写真を撮影します。
- 3) ビデオ/写真モードでシャッターボタンを数秒間押し続けると、モード選択メニューに入ります。
- 4) 設定/再生モードでシャッターボタンを短く押して、希望のオプションを選択します。
- 5) ビデオ再生モードでシャッターボタンを短く押すと、ビデオファイルの再生が開始/一時停止されます。

■ 上ボタン

- 1) ビデオモードで、上ボタンを数秒間押し続けると、カメラの Wi-Fi がオンになります。
- 2) Wi-Fi モードでは、上ボタンを押してカメラの Wi-Fi をオフにします。
- 3) ビデオモードで上ボタンを短く押すと、設定モードに入ります。
- 4) 再生モード/サブ設定メニュー/モード選択メニューで、上ボタンを短く押すと、前のオプションに切り替わります。
- 5) ビデオ/写真再生モードで、上ボタンを数秒間押し続けると、削除メニューに入ります。

■ 下ボタン:

- 1)ビデオ/写真モードでは、下ボタンを数秒間押し続けると、表示する画面がフロントスクリーンとリアスクリーンに切り替わります。
- 2)ビデオ/写真モードで、下ボタンを短く押すと再生モードになります (SD カードが挿入されています)。
- 3)再生モード/サブ設定メニュー/モード選択メニューで、下ボタンを短く押すと次のオプションに切り替わります。

■ ご注意:

- 1)録画中や設定モードでは画面を切り替えることはできません。
- 2)フロントスクリーンとリアスクリーンは同時に動作できません。
- 3)1.4 インチのフロントスクリーンには操作機能はなく、レビューにのみ使用されます。

付属のコンポーネントを確認する

■ カメラ



- ハンドバッグ
- ユーザーマニュアル
- 取付説明書
- 防水ボックス

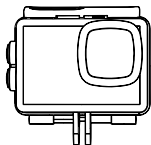

- 1350mAh/バッテリー+充電ボックス
- 2.4G リモコン、バッテリーおよびリストストラップ付き

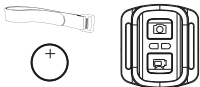

■ 外部マイク

■ USB Type-Cケーブル

■ ハンドルバーマウントキット

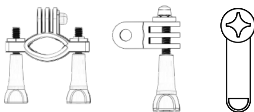

■ 三脚キット

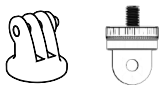

■ ヘルメットブラケットキット

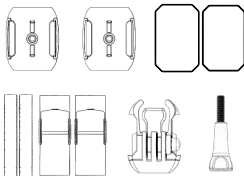

保証に登録する

Apexcam X80 Pro には2年間の保証が付いています。ご使用前にQRコードをスキャンして保証を有効にしてください。



<http://club.apexcam.com/clubwap.asp?action=>

バッテリーを充電する

■ ケーブルでバッテリーを充電する

バッテリーを装着後、付属の接続ケーブルを使ってカメラとACアダプターを接続し、次に、ACアダプターを電源コンセントに差し込みます。充電が始まると充電インジケーターが点灯します。充電表示灯が消灯すると充電が完了です。

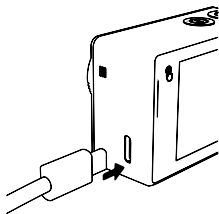

■ 充電器でバッテリーを充電する

バッテリーを装着した充電器と電源アダプターを付属のケーブルで接続し、電源アダプターをコンセントに差し込みます。充電が始まると充電インジケーターライトが点灯します。充電プロセスが完了し、充電インジケーターライトが消えます。

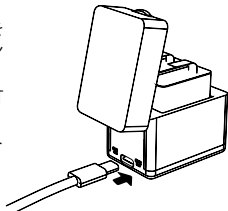

メモリーカード(別売り)をFAT32にフォーマットする

SDカードをカーリーダーに挿入し、コンピューターに挿入します。
右クリックして「フォーマット」を選択します。

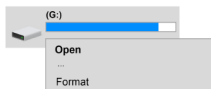

次に、ファイルシステムとして「FAT32」を設定し、アロケーションユニットサイズとボリュームラベルを設定する必要があります。
「開始」をクリックして続行します。



警告メッセージが表示されます。
[OK]をクリックすると、フォーマット処理が開始され、すぐに希望の結果が得られます。

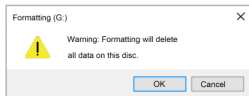

バッテリー/メモリーカードをカメラに挿入する

バッテリードアを開け、バッテリーとメモリーカードをカメラに挿入します。その後、再度電池カバーを閉めてください。バッテリーとメモリーカードが正しく配置されていることを確認してください。

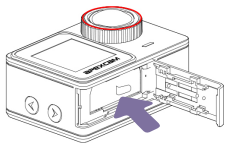

カメラの電源をオン

< ① > スイッチを3秒間押し続けます。カメラから「ピッ」と音が鳴り、動作ランプが点灯します。このメッセージが画面に表示されると、カメラの電源がオンになります。

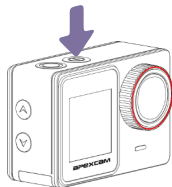

フォーマット: キャンセル/確認

microSDカードを良好な状態に保つために、定期的に再フォーマットしてください。再フォーマットするとすべてのコンテンツが削除されるため、最初に必ずコンテンツをアンインストールしてください。

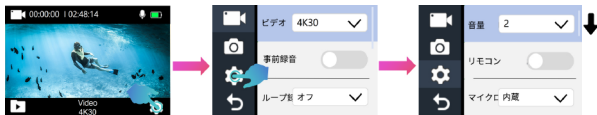

モニター上のアイコン一覧

■ 図に示されているアイコンとその位置は実際の表示とは異なる場合がありますが、参考用です。

画面録画アイコン



[1] 撮影モード

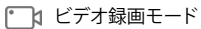

ビデオ録画モード



スローモーションモード



ラプスモード



写真撮影モード



セルフタイマーモード



フォトラプスモード

[2] 期間と数字

00:00:00 実際のビデオ撮影時間

000000 画像番号

[3] **02:48:14** ビデオ録画可能時間

27180 残り撮影枚数

[4]  録音可能

[5] バッテリー状態

 電池寿命

 バッテリー残量低下の警告

[6]  アルバムメニュー

[7] **Video**
4K 30 ビデオ/画像解像度

[8]  設定メニュー

画面上のアイコンを設定する



[1]  録画ビデオ設定

[2]  写真設定



[3]  システム設定

[4]  クローズ

[5] | スライダー





コンテンツの再生& 削除



- [1]  ビデオアルバム [7]
- [2] **00:04:14** ビデオ録画時間
- [3] **004/007** ドキュメントナンバー
- [4] **2024-01-01 01:01:01** 録画時間
- [5] **< >** 左/右切り替え
- [6]  クローズ
- [7] **REC2024XXXX.MP4** ドキュメントネームとフォーマット
- [8]  消去

撮影

ビデオ録画

<  > ビデオ撮影モード → <  > 希望の設定 → <  > 閉じる → <  > シャッター。

[1] ビデオ解像度: 4K 60、4K30、2.7K30、1080P120、1080P 60、1080P30。

[2] デフォルト設定は4K 30fpsです。

[3] 高解像度または 4K 60/30fps などの高フレームレートでビデオをキャプチャすると、カメラが熱くなり、より多くの電力を消費することがありますが、これは正常な現象です。

[4] FAT32 でフォーマットされたマイクロ SD カードは、各ファイルのストレージが 4GB を超えると録画を停止し、新しいファイルで再び録画を開始します。

■ プリレコーディングモード<オン/オフ>

事前録画モードは、Apexcamの新しいビデオ録画モードです。したがって、それ以前のカメラでは設定できません。<  > シャッターボタンを押す前の5秒間の動画を復元できます。したがって、この機能を使用して、予期せぬイベント(ゲームのクライマックスや旅行中の野生動物の突然の出現など)のビデオを録画することができます。ただし、最高の事前録画ビデオを作成するには、キャプチャしたいオブジェクトにカメラを向ける必要があります。つまり、カメラがポケットに入っている場合、その5秒はあまり意味がありません。

また、プリ記録モードではシャッターボタン<  > を押さなくても電力を消費しますのでご注意ください。バッテリーの寿命が短くなります。したがって、電力消費が継続するとカメラが過熱する可能性があるため、このモードを長時間使用することはお勧めできません。

■ タイムラプス撮影モード<オフ / 1 Sec / 3 Sec / 5 Sec / 10 Sec / 30 Sec / 1 Min>





タイムラプス撮影は、長期間記録されたモーションシーケンスを高速化する映画的な方法で、記録カメラのフレームレートが再生周波数に比べて低下します。通常で再生すると、録画がより速く表示されます。これにより、人間が目に見える変化をリアルタイムで認識することは、速度が遅いため不可能または困難になります。

写真撮影

<  > 写真撮影モード → <  > 希望の設定 → <  > 閉じる → <  > シャッター。

■ 写真ラプスモード<オフ / 2 Sec / 5 Sec>

タイムラプス写真モードはタイムラプスビデオモードと似ていますが、タイムラプスビデオモードでは最大1分間のビデオを撮影できるのに対し、タイムラプス写真モードでは無制限に写真を撮影できる点が異なります(十分なメモリ)。

<  > シャッターボタンを押すと、連続撮影が始まります。もう一度<  > シャッターボタンを押すか、メモリーカードの容量がなくなるまで、撮影は止まりません。連続モードでは、雲の動きや日の出などのゆっくりとした変化を記録できます。ちなみに、長時間のタイムラプス写真を撮るには三脚が必要になります。カメラには画像編集機能が内蔵されていないため、撮影終了後に<  > や<  > などの画像編集ソフトを使用してタイムラプス動画に加工する必要があります。

■ セルフタイマー<オフ / 2 Sec / 5 Sec / 10 Sec>

セルフタイマーは露光を数秒遅らせ、時間を選択することができます。セルフタイマーは次のような状況でよく使用されます。

セルフタイマーを使用すると、集合写真に撮影者がスポットを当て、自分も写真に写ることができます。

2) 一人で旅行している場合は、自撮り写真を撮ります (例: 山の頂上の十字架の下で)。自分撮り時に下ボタン< ▼ >を押すと、前面画面表示のビューファインダーが使用できます。

3) リモートシャッターリリースがない場合は、Selfieを使用して、ぼやけたショットを回避できます。三脚にカメラを取り付けている場合でも、シャッターボタン< ● >を押したとき、最初の1~2秒間はカメラが揺れたり、振動したりすることがあります。遅延リリースボタンにより、カメラが振動を安定させるのに十分な時間が与えられます。

■ アクセサリー

防水ケース

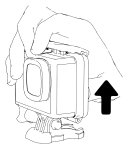

■ 防水ケース上部の黒いスナップを開きます。

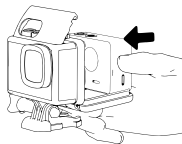

■ カメラを接続します。

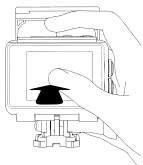

- 黒いスナップで上部を閉じます。



- 防水ケース上部の黒いスナップを閉じます。



リモートコントロール

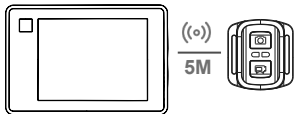

- どうやって始めるのか/録画を停止する。



■ 写真の撮り方



■ 無線WLAN機能を利用する

カメラのWi-Fi 機能を使用すると、次のことができます。

操作:

- 1) カメラからスマートフォンに写真を転送します。
- 2) スマートフォンをカメラのリモコンとして使用します。
- 3) スマートフォン上の写真やアニメーションを再生します。

■ Live DV をスマートフォンにインストールする。

カメラをスマートフォンに接続するには、Live DV が必要です。

QRコードをスキャンしてスマートフォンに Live DV をインストールします。すでに Live DVがスマートフォンにインストールされている場合は、アプリを最新バージョンに更新してください。



iPhoneとMac
iOS11.0.& macOS11.0以上



Android 4xクアドコア デバイス
Android 7.0以上

- 上ボタン< ▲ >を押してWiFi機能を有効にします。

SSID(無線WLANネットワーク名)とパスワードが表示されます。

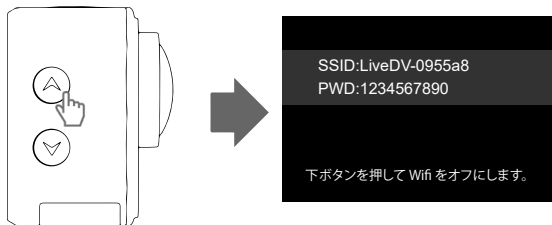

- モバイルデータ通信をオフにし、カメラとスマートフォンをWi-Fi接続してください。



- カメラを接続します。Wi-Fi機能をオフにするには、もう一度上ボタン< ▲ >を押します。

表示されているイラストは実際の表示と異なる場合があります、参考用としてのみ使用してください。



使用上のヒント

ファームウェアをアップデートする

普通に、ファームウェアをアップデートする必要はありません。
カメラが正常に動作しない場合は、ファームウェアを更新することで問題が解決する場合があります。ファームウェアをリクエストするには、弊社のカスタマーサービス部門 [support@apexcam.com](mailto:supports@apexcam.com) にご連絡ください。

電池使用上の注意事項

- このカメラにはバッテリーなどの敏感なコンポーネントが含まれています。カメラを極度の寒さまたは高温にさらさないでください。低温または高温になると、バッテリーの寿命が短くなったり、カメラが一時的に正常に機能しなくなったりする可能性があります。カメラを60°Cを超える温度で保管しないでください。
- 使用時は急激な温度や湿度の変化を避けてください。そうでなければ、カメラ内外に結露が発生することがあります。
- ドライブレコーダーとして使用する場合はバッテリーを取り外し、有名ブランドのカーチャージャー(5V/1A)をご使用ください。
- 撮影中に電池がなくなると、ファイルを保存し、自動的に電源が切れます。
- バッテリー寿命を最大限に高めるには、可能な場合は常に次のガイドラインに従ってください。
 - 1) ワイヤレス接続をオフにします。
 - 2) 低いフレームレートと解像度でビデオを録画します。
 - 3) スクリーンセーバーを使用します。

メモリーカードについての注意事項

■ 録画の際は十分な容量のブランドのメモリーカードをご使用ください。パフォーマンス（十分に速い読み取り/書き込み速度）により、記録品質と安定性を確保します。

このカメラでは以下のメモリーカードが使用できます。

- 1) マイクロSD、マイクロSDHC、またはマイクロSDXC
- 2) クラス10またはUHS-I
- 3) 最大64 GB (FAT32)の容量

■ このカメラには記録用のメモリーカードは付属していません。

別途ご購入いただく必要があります。

■ ご使用前にカメラ内でメモリーカードをフォーマットしてください。

■ メモリーカードを正しく挿入してください。カードスロットが破損する可能性があります。

■ メモリカードを良好な状態に保つために、定期的にカードをフォーマットしてください。

■ メモリカードを再フォーマットすると、カードに保存されているすべてのコンテンツが削除されます。

そのため、まず写真とビデオをダウンロードしてください。

■ メモリカードの損傷を防ぐため、メモリカードを強い磁性体の近くに置かないでください。データのエラーや損失を防ぎます。

カメラを使用するときは、温度や湿度の急激な変化を避けてください。カメラの内部や外部に結露が発生することがあります。

水中使用上の注意事項

■ 防水性を高めるために、防水ハウジングは完全に密閉されており、これにより、録音された音声の音量が小さくなります。

■ 防水ボックスを使用する前に、防水ボックスが十分に密閉されていることを確認してください。白いゴム製のシールリングが硬くなったり、変形したり、損傷した場合は、防水ケースの使用を中止し、新しい防水ケースと交換するために早めにご連絡ください。

■ 使用後はケースを乾燥させてください。金属ボタンにホコリが付着し、防水性能が低下します。

海中で使用した後は、ハウジングの外装を水洗いし、乾燥させる必要があります。これにより、ヒンジ ピンの腐食や塩の堆積による故障の原因が防止されます。ケース内部を水洗いしないでください。

■ 防水ケースを装着したカメラを冬季や雨の日、水中などの寒冷環境で使用する場合、映像のぼやけを防ぐためには、防曇処理が必要です。

■ 低温や多湿の環境下ではレンズの曇りを防ぐため、曇り止めフィルムを貼り付ける(防水ハウジングに曇り止めフィルムを挿入する)ことをおすすめします。

■ 落下や80 °Cを超える温度から保護してください。

■ 防水シェルは劣化しやすい商品ですので、使用環境や使用頻度に応じて早めに交換することをお勧めします。

■ リモコンは防水仕様ではありませんので、水中では使用しないでください。

■ 水はWLAN 信号を非常に遮断する可能性があります。水中で無線WLAN機能を使用すると、信号の受信および送信能力が大幅に低下します。

トラブルシューティング

■ カメラとスマートフォンが接続できない場合はどうすればいいですか？ 無線WLAN接続しますか？

- 1) まずモバイルデータをオフにしてください。
- 2) 次に、スマートフォンがカメラのWi-Fi ネットワークに接続されていることを確認します。

スマートフォンが、以前に接続したことのある他のWi-Fi ネットワークに自動的に接続することがあるためです。

■ 上ボタンを押してもWi-Fi機能がオンになりません。

- 1) UPボタンをもう一度押すか、3秒間押し続けてください。
- 2) カメラモードをビデオ録画モードに設定します。

■ スマートフォンとカメラをWi-Fiに接続して写真を撮影しましたが、携帯電話のフォトアルバムで閲覧できません。

Live DVのフォトアルバムからご希望の写真またはビデオを選択し、「ダウンロード」をクリックしてください。ダウンロードした写真やビデオをスマートフォンの Live DV で表示できます。

■ カメラでメモリーカードをフォーマットしましたが、カメラはメモリーカードを認識せず、カードのフォーマットを要求し続けます。

- 1) コンピューター上でメモリーカードをFAT32にフォーマットします。
 - 2) それでも問題が解決しない場合は、メモリーカードを交換してください。
- SanDisk や Kingston などのブランドのメモリーカードを使用することをお勧めします。

■ カメラをパソコンに接続しましたが、パソコンでカメラのメモリーの内容を表示できません

- 1) カメラをコンピュータに接続すると、カメラの画面が点灯し、USB機能の2つのオプションが表示されます。「MSDC オプション」を押します。
 - 2) カメラ画面に MSDC アイコンが表示されます。
- パソコンでは、カメラ内のメモリーカードが新しいUSBメモリーとして認識されます。

■ 動画撮影時のバッテリーの持ち時間はどれくらいですか？

HD解像度：約80分

4K解像度：約60分

上記のデータは、WLAN 機能を使用しない場合の通常周囲温度でのバッテリー寿命を指します。

■ リモコンが動作しない。

1)リモコンボタンを押すと動作表示灯が点灯します。カメラの設定でリモコン機能をオフにし、再度オンにします。

2)動作表示灯が点灯しない場合：リモコンの電池を交換してください。

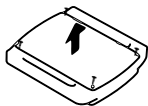

ステップ1: 先端1.8mmのドライバー（付属していません）を使って、リモコンの裏蓋にある4本のネジを外し、開けることができます。



ステップ2: PCBボード上のもう4本のネジを外す。

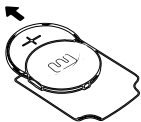

ステップ3: PCBボードを持ち上げ、写真のようにバッテリーをスライドさせて取り出します。

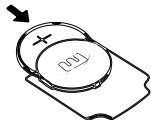

ステップ4: 新しいバッテリーを、「+」極を上に向けて取り付けます。



ステップ5: 4本のネジをすべてPCBボードに戻します。

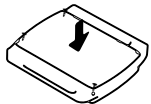

ステップ6: 4本のネジをすべてカバーに戻します。

3) それでも問題が解決しない場合は、ファームウェアを更新するか、リモコンを交換するために、弊社のカスタマーサービス部門にご連絡ください。

■ **日時設定がリセットされるのはなぜですか？**

カメラはインターネットに接続して時刻を自動同期することができないため、手動で時刻を設定する必要があります。電池を取り外し、新しい電池を入れると設定時間がリセットされます。時間をリセットしたくない場合は、データケーブルを使用してカメラを充電できます。



APPをダウンロードする